

hushjet mini cool

用戶指南

SV12 JN.00000 PN.000000-00-00
00.00.00 VERSION NO.01



內容

包裝盒內包括

了解你的產品

開始使用

電池及 LED 指示燈狀態

充電及 LED 指示燈狀態

氣流方向

配件

配件可獨立選購

保養你的產品

維護及指引

支援及服務

dyson

包裝盒內包括



Dyson HushJet™ Mini Cool 風扇

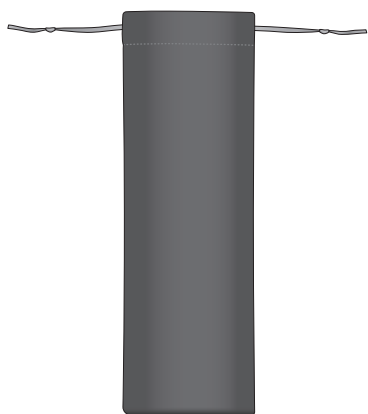

旅行收納袋

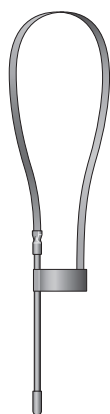

掛頸繩

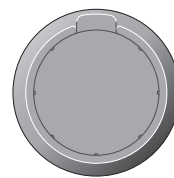

充電座

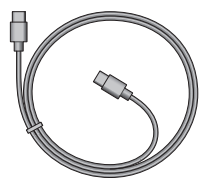

USB-C 充電線

額外配件可於 [Dyson.hk](https://www.dyson.hk) 選購。



多用途支架

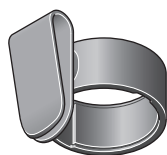

隨身夾扣

了解你的產品

氣流從機身頂部送出，機身正面設有 LED 氣流指示燈、風速控制及電源按鈕，USB-C 充電口及電池與充電 LED 指示燈則位於機身背面底部。

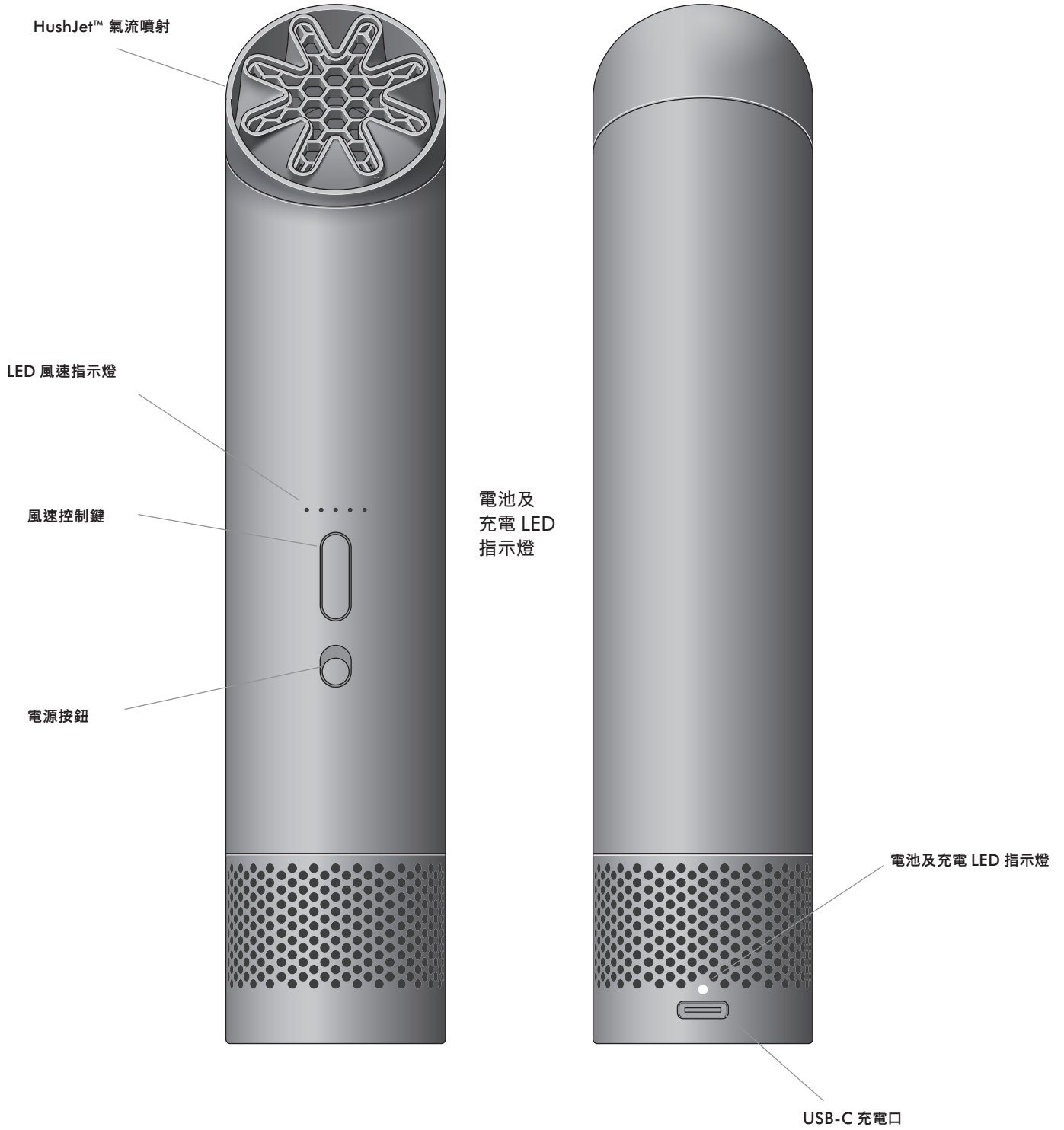

開始使用

電源按鈕 - 開機

將按鈕向上滑動以開機。

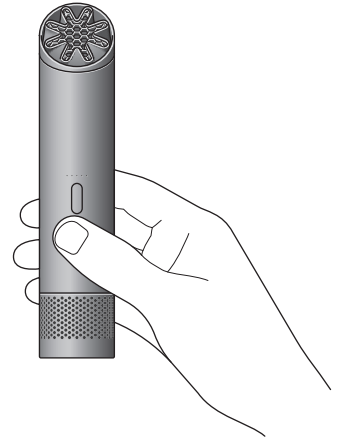

電源按鈕 - 關機

將按鈕向下滑動以關機。

所有 LED 燈應該熄滅。



調整氣流速度

按向上及向下按鈕以增加及減低風速。LED 燈會亮起白色燈以顯示當前氣流速度。

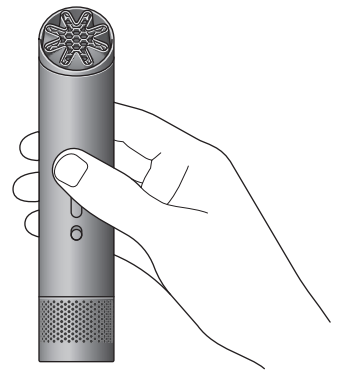

強效模式

當風扇速度為 5，按住增加風速按鈕以啟動強效模式，帶來額外的高速動力。所有 LED 燈會在強效模式啟動時閃動。



電池及 LED 指示燈狀態

低電量

找出位於機身背面的充電及 LED 指示燈狀態。

電池充電 LED 指示燈位於機身背面，
在 USB-C 充電口正上方。

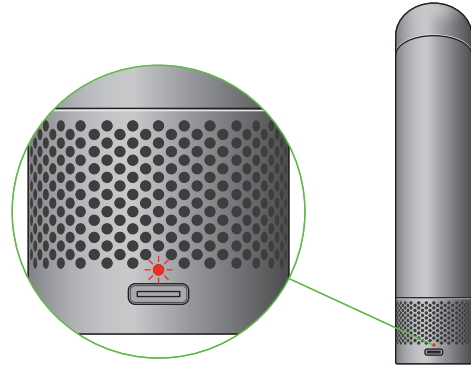

電池電量低於 5%

機身背面的 LED 燈會亮起紅色閃燈。



電池電量為 5%-20%

機身背面的 LED 燈會長亮起紅色燈。



檢查電量

請確保電源開關處於關閉位置。按下風速「增加」按鈕，
即可查看機身正面五個 LED 指示燈顯示的電量。



電量 0%-20%

一個 LED 指示燈將會持續顯示白色。



電量 20%-40%

兩個 LED 指示燈將會持續顯示白色。



電量 40%-60%

三個 LED 指示燈將會持續顯示白色。



電量 60%-80%

四個 LED 指示燈將會持續顯示白色。



電量 80%-100%

全部五個 LED 燈會續顯示白色。



充電及 LED 燈表現

連接 USB-C 充電線

USB-C 充電口位於機身背面，入風口方。
你可以將機器放在充電底座上充電，
或取下充電。

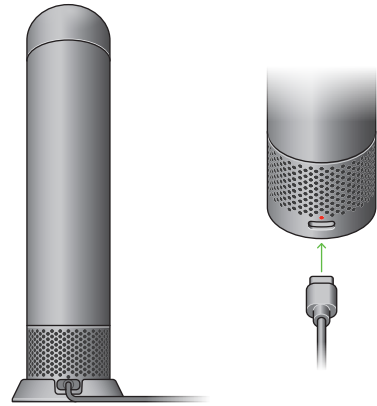

電池正在充電

機身背面的 LED 燈會脈動白色燈。



電池已完成充電

機身背面 LED 將會持續顯示白色。



電池充電至 0% - 20%

一個機身正面 LED 將會閃爍白色。



電池充電至 20% - 40%

一個機身正面 LED 將會持續顯示白色。
下一個 LED 將會閃爍白色。



電池充電至 40% - 60%

兩個機身正面 LED 將會持續顯示白色。
下一個 LED 將會閃爍白色。



電池充電至 60% - 80%

三個機身正面 LED 將會持續顯示白色。
下一個 LED 將會閃爍白色。



電池充電至 80% - 100%

四個機身正面 LED 將會持續顯示白色。
下一個 LED 將會閃爍白色。



電池已 100% 充滿電

所有五個機身正面 LED 將會持續顯示白色。
機身背面 LED 將會持續顯示白色。



氣流方向

向前噴射氣流

氣流向前噴射角度為 30° - 更適合在充電底座或手提模式下使用。

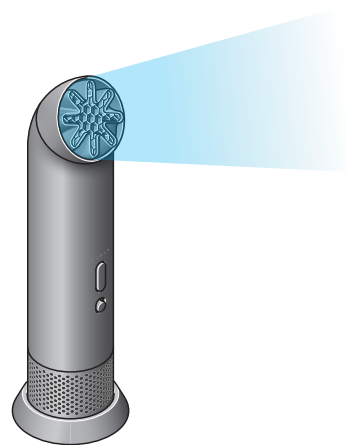

旋轉風嘴

只需旋轉風嘴即可改變氣流方向。

風扇頂部的 HushJet 風嘴可在旋轉以轉換成向前或向上模式。

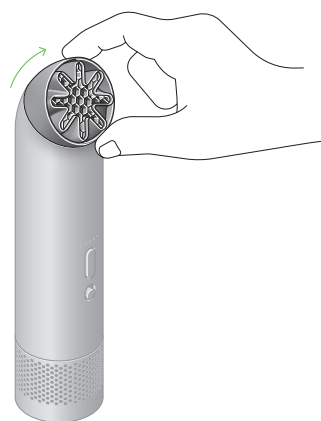

向上噴射氣流

氣流向上噴射 - 配合頸項掛架佩戴時使用。(查看配件)

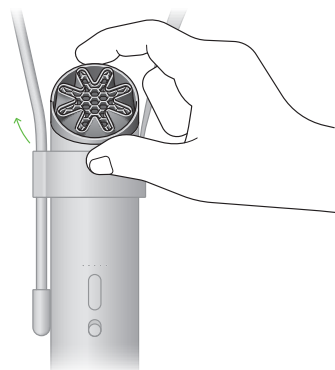

配件

使用掛頸繩

將 HushJet™ Mini Cool 風扇固定在掛頸繩的支架上。將繩子調整至所需長度。

HushJet Mini Cool 風扇從上方滑入頸繩的支架。

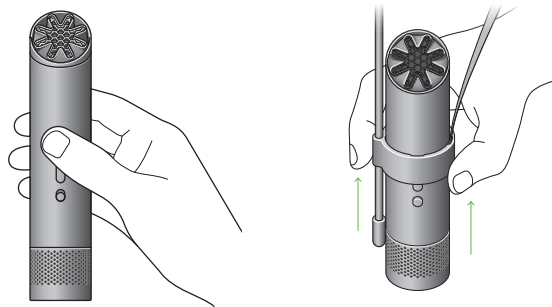

旋轉風嘴以讓其朝向你的臉部。

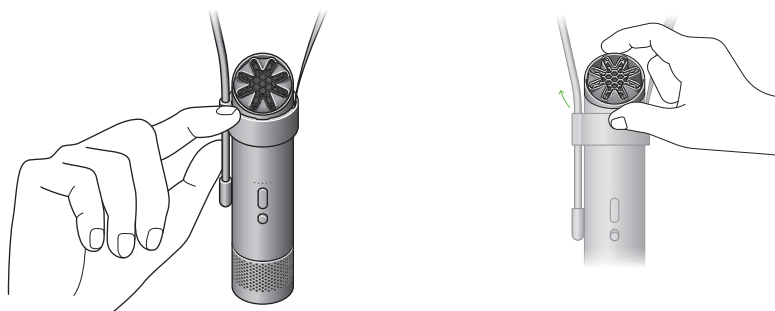

使用充電底座

將 HushJet™ Mini Cool 風扇放在充電底座上，以在桌面上使用時保持穩定。使用 USB-C 電線充電。

HushJet Mini Cool 風扇從上方插入充電底座。

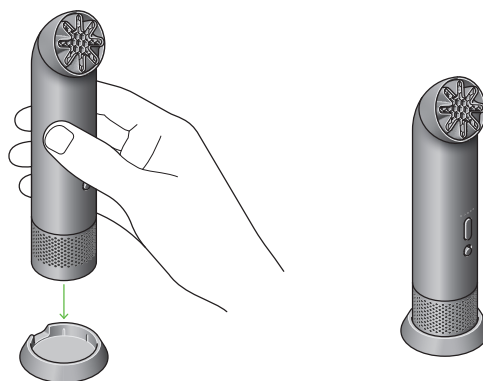

配件可獨立選購

請根據需要，在 [Dyson.hk](https://www.dyson.hk) 選購其他配件。

使用多用途支架

將多用途支架穩固地安裝到不同的手柄上，例如嬰兒車上。

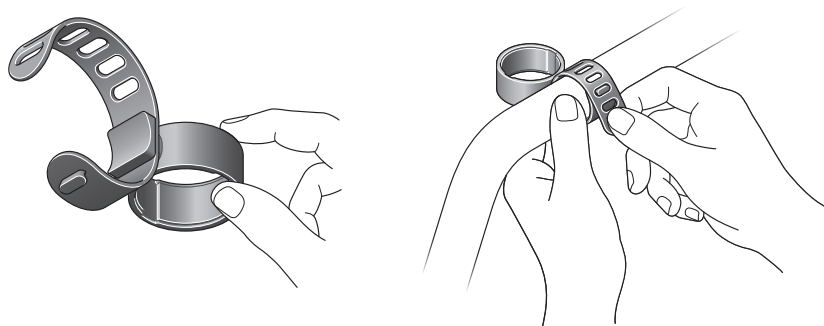

將 HushJet™ Mini Cool 風扇滑入多用途支架的固定環中，直至其置於風嘴之下。

使用多用途支架上的調整式索帶，將其固定到手柄上。

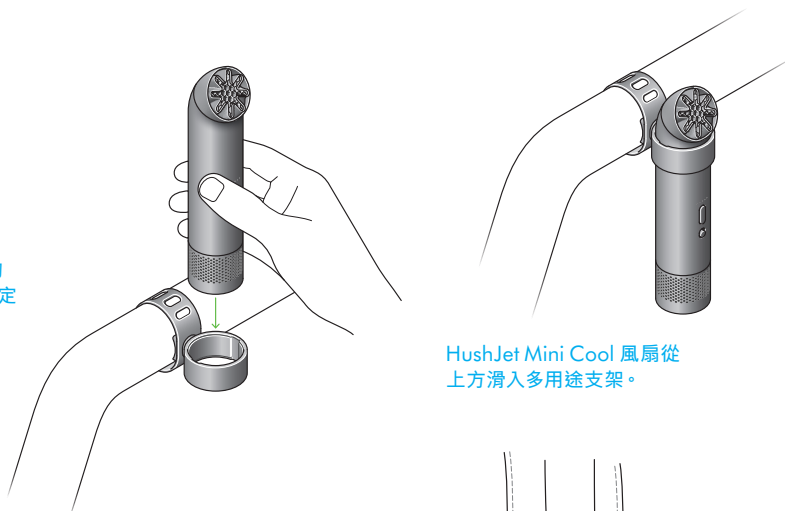

HushJet Mini Cool 風扇從上方滑入多用途支架。

使用隨身夾扣

將隨身夾扣在肩帶上，例如背包肩帶。

將 HushJet™ Mini Cool 風扇滑動穿過固定環，直至其穩固地置於出風口下方。

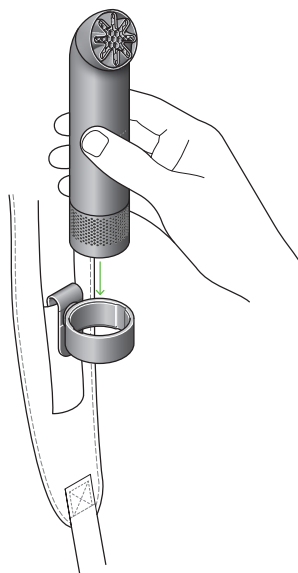
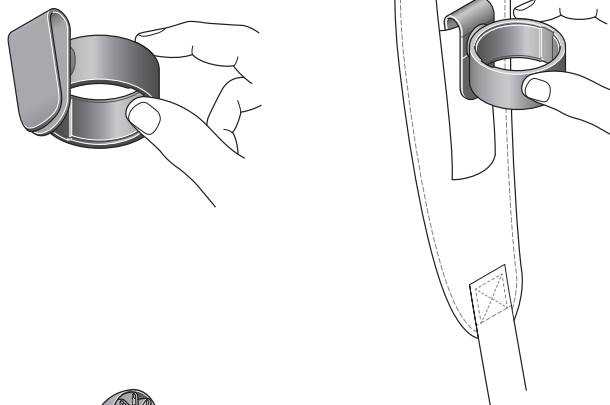

保養你的產品

清潔風嘴

清潔 HushJet™ Mini Cool 風扇的風嘴時，請使用軟毛刷輕輕地掃去風嘴上的灰塵。

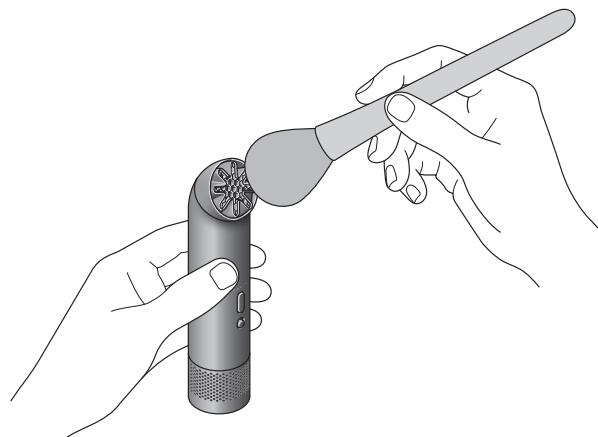

清潔機器

清潔機器時，請使用無絨乾布抹擦。

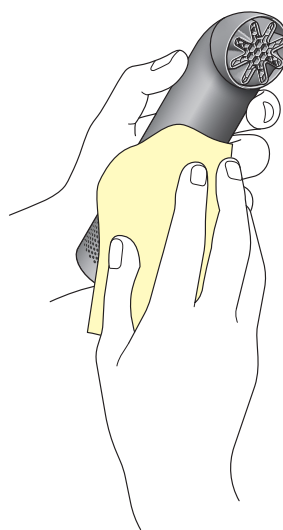

維護及指引

氣流限制

請確保握住風扇時，手放於底部進氣口以上的位置，以免因堵塞進氣口而影響機器的效能。

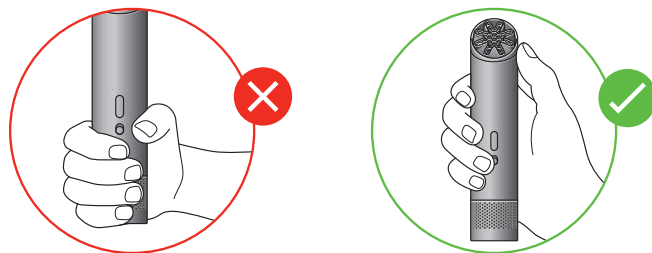

旅遊

機器內含鋰離子電池。外遊時，請務必存放在隨身行李中。並不可將機器放在行李中托運登機。

登機前，請務必向您選乘的航空公司查詢任何特定限制及最新政策。

恢復原廠設定

若遇到任何故障，例如 LED 燈顯示不正確，請在機器開機狀態下同時按住增加及減少按鈕 10 秒，以恢復原廠設定。

所有 LED 指示燈將閃爍 6 次，以表示機器已重設。機器的風速將會恢復至 1 檔。

若問題持續，請聯絡我們的支援團隊 (見下文)。



支援及服務

瀏覽 Dyson.hk 以觀看短片、取得小貼士及訂購後備零件。
請聯絡 Dyson 客戶服務中心以取得協助。