

hushjet mini cool

Kullanım kılavuzu



İçindekiler

Kutunun içindekiler

Makinenizi tanıyın

Başlangıç

Batarya ve LED ışıkların anlamları

Şarj ve LED ışıkların anlamları

Hava akış yönü

Aksesuarlar

Ayrıca satılan aksesuarlar

Makinenizin bakımının yapılması

Bakım ve rehberler

Destek ve servis

dyson

Kutunun iindekiler



Dyson HushJet Mini Cool fan



Seyahat antası

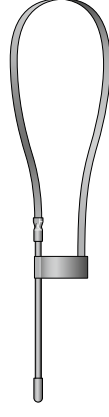

Boyun askı nitesi

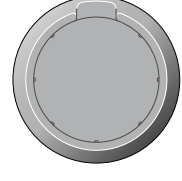

arj standı

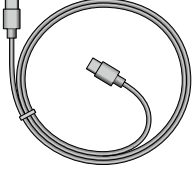

USB-C arj kablosu

Ek aksesuarlar [Dyson.com.tr](https://www.dyson.com.tr) adresinden satın alınabilir.

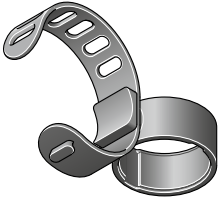

Sabitleme Klipsi

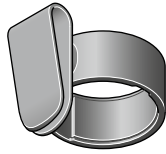

Tutma Klipsi

Makinenizi tanıyın

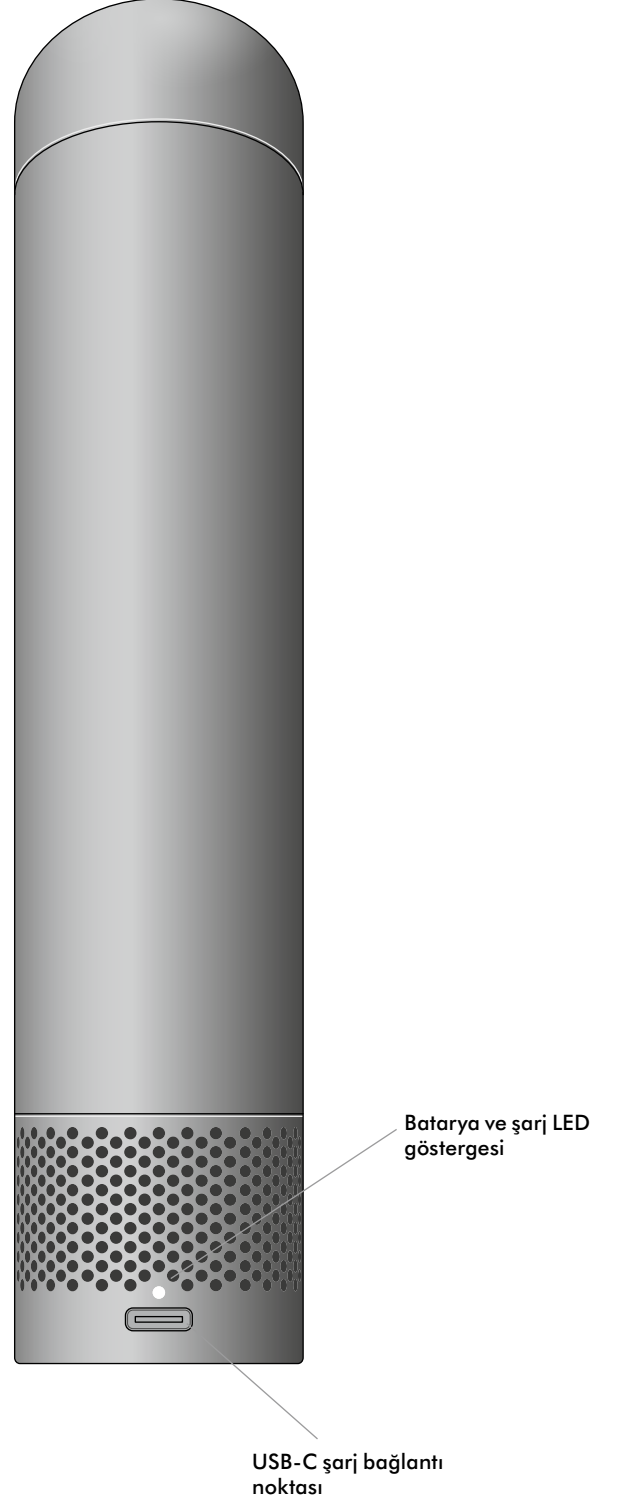

Başlangıç

Güç düğmesi – Açık

Makinenizi açmak için düğmeyi yukarı kaydırın.

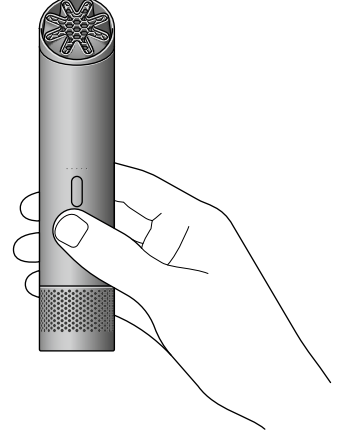
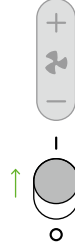

Güç düğmesi – Kapalı

Makinenizi kapatmak için düğmeyi aşağı kaydırın.
Tüm LED ışıklar sönmelidir.



Hava akış hızını ayarlayın

Hava akış hızını artırmak veya azaltmak için yukarı ve aşağı düğmelerine basın. LED'ler mevcut hava akış hızını göstermek için beyaz renkte yanacaktır.

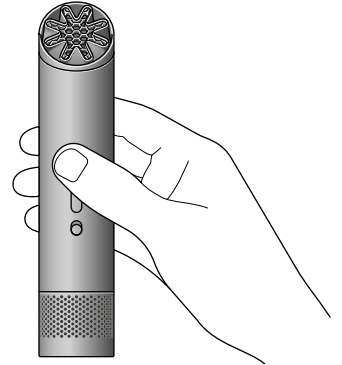

Boost modu

Fan hızı 5'teyken ekstra güç sağlayan Boost modu etkinleştirmek için Yukarı düğmesini basılı tutun.
Boost mod etkinleştirildiğinde tüm LED'ler yanıp sönecektir.



Batarya ve LED ışıkların anlamları

Düşük batarya seviyesi

Makinenin arkasındaki batarya şarj LED göstergesini bulun.

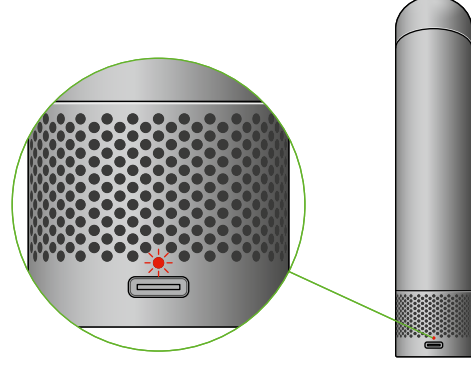

Batarya %5'in altında şarj edilmiş durumda

Arka LED, kırmızı renkte yanıp sönecektir.



Batarya %5-%20 arasında şarj edilmiş durumda

Arka LED, sabit kırmızı renge dönecektir.



Batarya seviyesini kontrol edin

Güç düğmesinin kapalı konumda olduğundan emin olun.

Yukarı düğmesine basarak makinenin ön tarafındaki beş LED ile gösterilen batarya seviyesini görebilirsiniz.

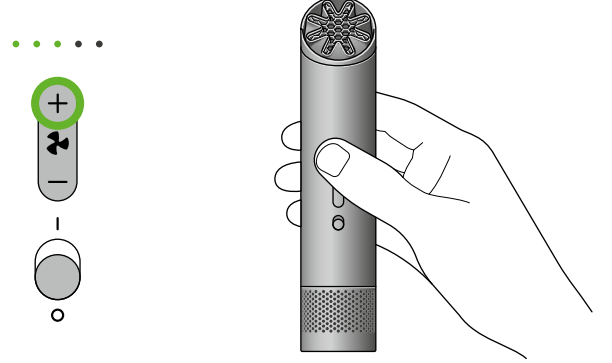

Batarya %0-%20

Bir LED, sabit beyaz renge dönecektir.



Batarya %20-%40

İki LED, sabit beyaz renge dönecektir.



Batarya %40-%60

Üç LED, sabit beyaz renge dönecektir.



Batarya %60-%80

Dört LED, sabit beyaz renge dönecektir.



Batarya %80-%100

Beş LED'in tümü, sabit beyaz renge dönecektir.



Şarj ve LED ışıkların anlamları

USB-C şarj kablosunu bağlayın

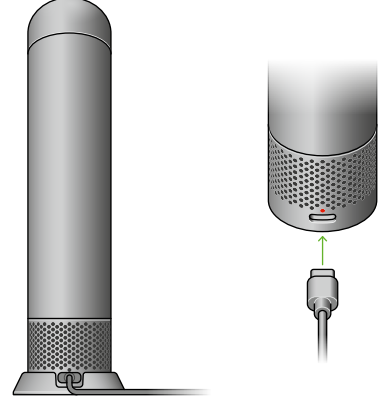

Batarya şarj ediliyor.

Arka LED, beyaz renkte yanıp sönecektir.



Batarya tamamen dolu.

Arka LED, sabit beyaz renge dönecektir.



Batarya %0-%20 arasında şarj oluyor.

Bir ön LED, beyaz renkte yanıp sönecektir.



Batarya %20-%40 arasında şarj oluyor.

Bir ön LED, sabit beyaz renge dönecektir.

Bir sonraki LED, beyaz renkte yanıp sönecektir.



Batarya %40-%60 arasında şarj oluyor.

İki ön LED, sabit beyaz renge dönecektir.

Bir sonraki LED, beyaz renkte yanıp sönecektir.



Batarya %60-%80 arasında şarj oluyor.

Üç ön LED, sabit beyaz renge dönecektir.

Bir sonraki LED, beyaz renkte yanıp sönecektir.



Batarya %80-%100 arasında şarj oluyor.

Dört ön LED, sabit beyaz renge dönecektir.

Bir sonraki LED, beyaz renkte yanıp sönecektir.



Batarya %100 şarj oldu.

Öndeki beş LED, sabit beyaz renge dönecektir.

Arka LED, sabit beyaz renge dönecektir.



Hava akış yönü

Öne doğru hava yönlendirmesi

Hava akışı, 30° açıyla öne doğru yönlendirilir – Şarj standında veya elde kullanım için idealdir.

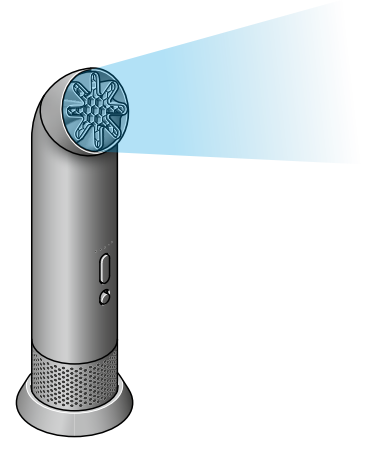

Döner başlık

Hava akış yönünü sadece başlığı çevirerek değiştirin.

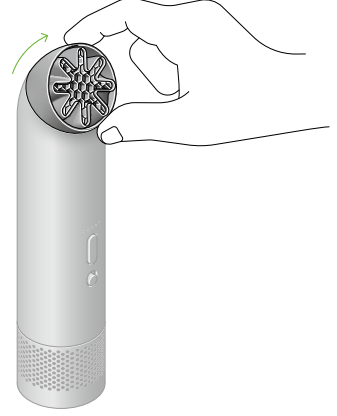

Yukarı bakan hava yönlendirmesi

Hava akışı, boyun askı ünitesine takılıyken kullanım için yukarı doğru yönlendirilir. (Bkz. Aksesuarlar)

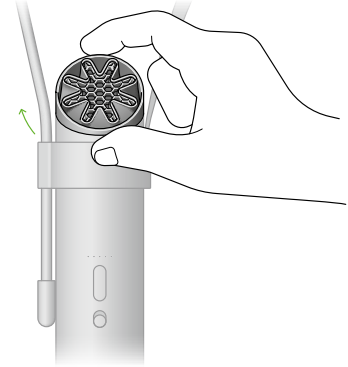

Aksesuarlar

Boyun Askı Ünitesinin Kullanımı

HushJet™ Mini Cool fanınızı boyun askı ünitesinden geçirip sabitleyin. İstenilen uzunluğa ayarlamak için kabloyu kullanın.

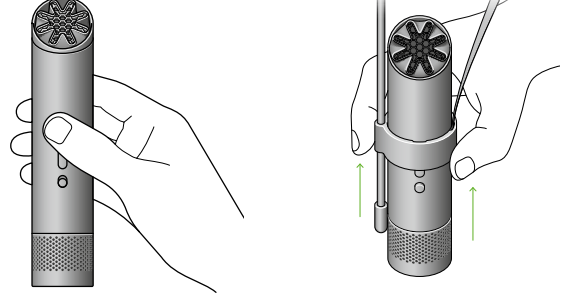

Başlığı, hava akışını yüzünüze doğru yönlendirecek şekilde çevirin.



Şarj Standınının Kullanımı

Masa üzerinde kullanırken daha iyi denge sağlamak için HushJet™ Mini Cool fanınızı şarj standına yerleştirin. Şarj etmek için USB-C kablosunu kullanın.

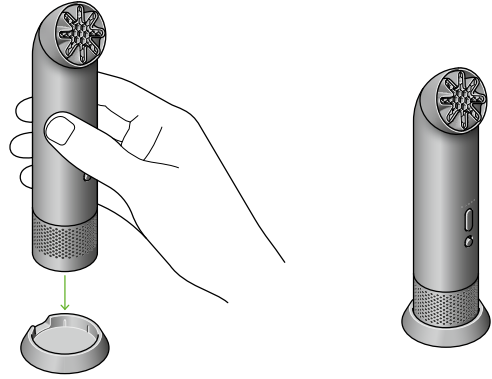

Ayrıca satılan aksesuarlar

Stok durumuna bağılı olarak ek aksesuarlar, Dyson.com.tr adresinden satın alınabilir.

Sabitleme Klipsinin Kullanımı

Sabitleme Klipsini bebek arabasında olduđu gibi bir tutma koluna sıkıca takın.

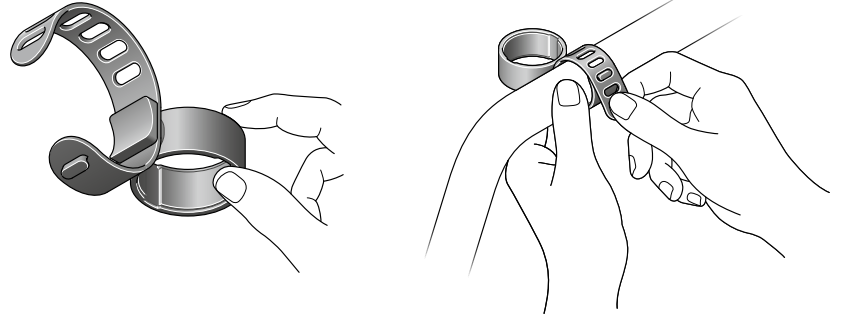

HushJet™ Mini Cool fanı, başlığın altında oturana kadar sabitleme klipsinden kaydırın.

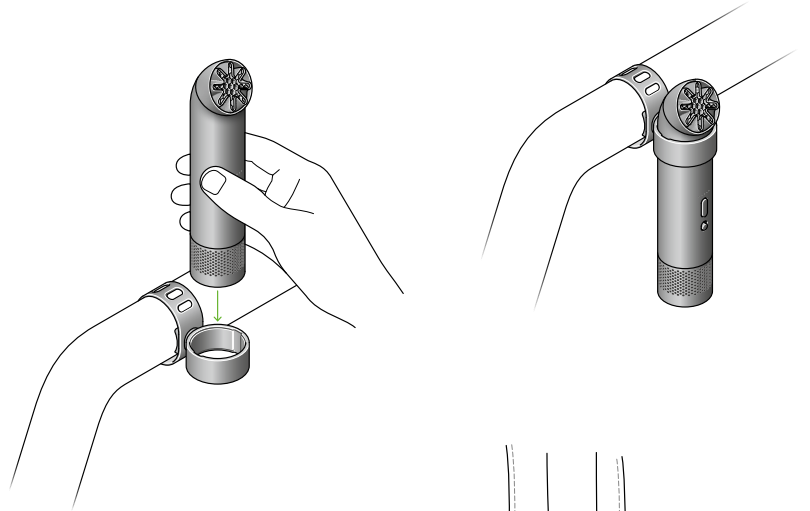

Tutma Klipsinin Kullanımı

Tutma klipsini sırt çantasında olduđu gibi bir kayışa takın. HushJet™ Mini Cool fanı, başlığın altında oturana kadar klipsin içinden kaydırın.

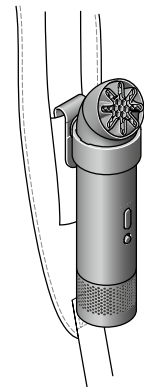
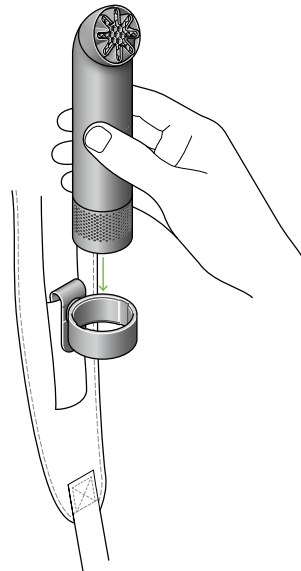
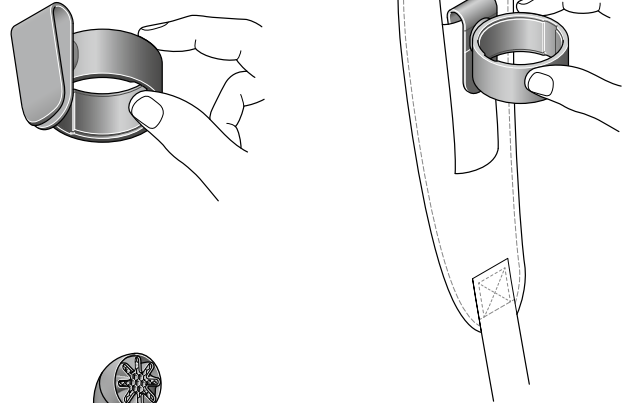

Makinenizin bakımının yapılması

Başığın temizlenmesi

HushJet™ Mini Cool fanın başlığını temizlemek için yumuşak bir fırça kullanın ve başlığın etrafındaki tozu nazikçe alın.

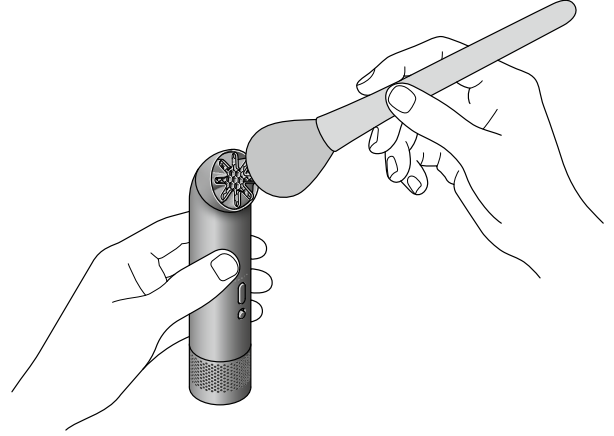

Makinenizin temizlenmesi

Makinenizi temizlemek için kuru ve tüy bırakmayan bir bezle silin.

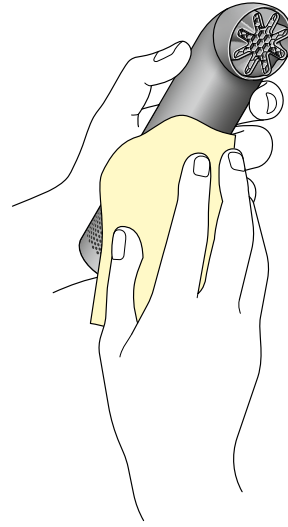

Bakım ve rehberler

Hava akımı kısıtlaması

Fanınızı alttaki girişin üzerinde tuttuğunuzdan emin olun. Bu tıkanırsa makinenin performansını etkileyebilir.

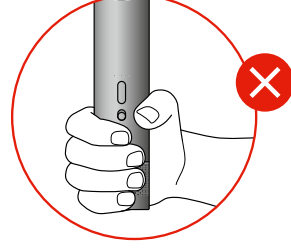

Seyahatlere uygunluk

Makinenizde lityum iyon batarya bulunur. Seyahat ederken, el bagajınızda taşıdığınızdan emin olun. Makinenizi check-in bagajında taşımamalısınız.

Uçuşunuzdan önce havayolu şirketinize danışarak, bazı kısıtlamalar ve en güncel politikalar hakkında bilgi almayı unutmayın.

Fabrika ayarları

Yanlış LED ekranlar gibi hatalarla karşılaşırsanız makineniz açıkken Fan Hızı Artırma ve Azaltma düğmelerine 10 saniye boyunca basılı tutarak fabrika ayarlarına sıfırlama işlemini gerçekleştirin.

Makinenizin sıfırlandığını göstermek için tüm LED'ler altı kez yanıp sönecektir. Makinenin hava akış hızı daha sonra 1'e dönecektir.

Sorun devam ederse destek ekibimize iletişime geçin (aşağıya bakın).

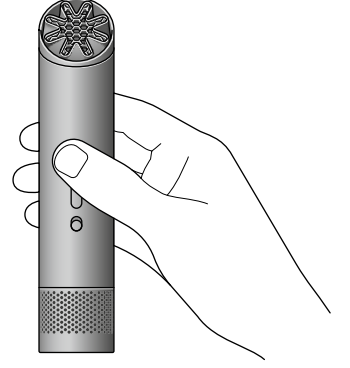

Destek ve servis

Videolar, ipuçları ve yedek parça siparişi için [Dyson.com.tr/destek](https://www.dyson.com.tr/destek) adresini ziyaret edin.

Yardım için Dyson Müşteri Hizmetleri ile iletişime geçin.