

supersonic r

다이슨 슈퍼소닉 r 로고

다이슨 슈퍼소닉 r 프로페셔널 헤어드라이어 사용 설명서

SV12.JIN.000000.PN.000000-00-00
00.00.00 버전 NO.01



다이슨 슈퍼소닉 r
프로페셔널
헤어드라이어의 옆모습

목차
박스 구성품
기능
시작하기

헤어드라이어 사용하기
제품 관리하기

dyson 다이슨 로고

박스 구성품

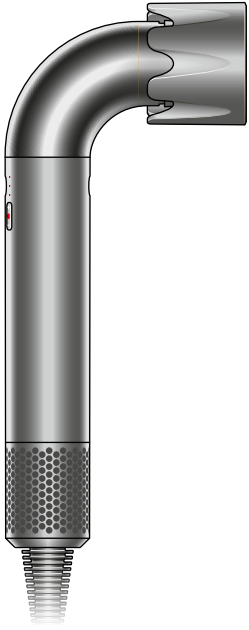

다이슨 슈퍼소닉 r
프로페셔널
헤어드라이어의
옆모습과 5가지 스마트
스타일링 노즐의 옆모습.

다이슨 슈퍼소닉 r 프로페셔널 헤어드라이어
다이슨 슈퍼소닉 r 프로페셔널 헤어드라이어는 다이슨의 가장 가볍고
정교한 바람의 헤어드라이어입니다.* 전문 헤어 스타일리스트를 위해
설계되었으며, 5가지 스마트 스타일링 노즐이 포함되어 있습니다.

추가 노즐은 www.dyson.co.kr에서 구매할 수 있습니다.

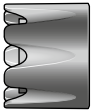

파워 드라이 노즐

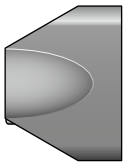

프로 콘센트레이터

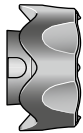

젠틀 드라이 노즐

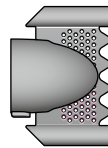

스무딩 노즐

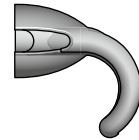

플라이어웨이 노즐

1. 다이슨 슈퍼소닉 헤어드라이어 대비. 제품 본체 무게 비교 시. 2. 다이슨 슈퍼소닉 헤어드라이어 대비.

기능

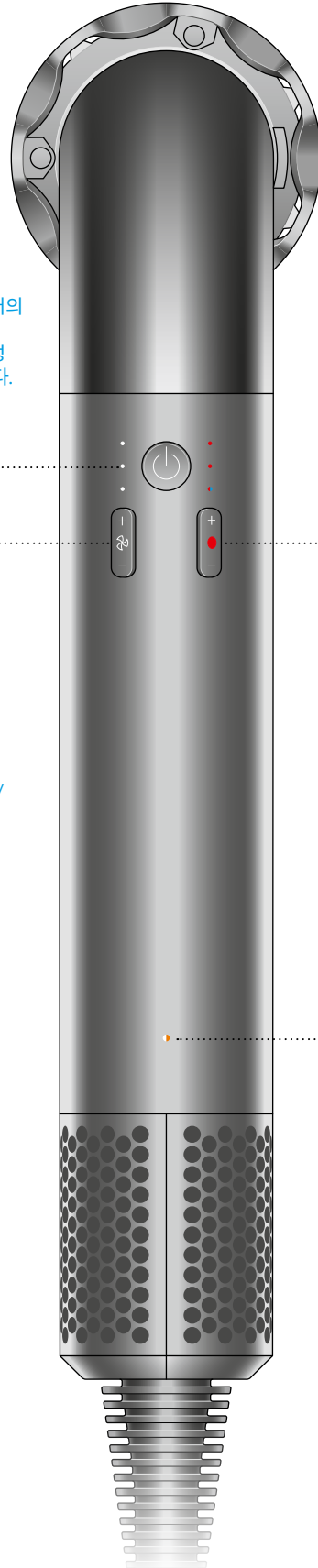

다이슨 슈퍼소닉 r
프로페셔널 헤어드라이어의
뒷모습. 전원 버튼, 온도
설정 버튼, 바람 속도 설정
버튼이 표시되어 있습니다.

전원 켜기/끄기

바람 속도 설정
정교한 3단계
바람 속도 설정.

온도 설정
정교한 4단계 온도 설정.
찬 바람으로 스타일링을
고정하는 콜드 샷 버튼 포함.

제품 뒷면에는 전원 켜기/
끄기 버튼과 함께 온도
설정 버튼과 바람 속도
설정 버튼이 있습니다.

필터 청소 안내 LED 표시등
표시등이 깜박이면서
필터를 청소해야 할 시기를
알려줍니다.

시작하기

헤어드라이어를 박스에서 꺼내기

헤어드라이어 플러그를 콘센트에 꽂기
제품의 전원을 켜기 전 스타일링 노즐을 장착하세요.
노즐이 부착되어 있어야 헤어드라이어가 작동합니다.

스타일링 노즐이
제품에 장착되어
바람을 분사하고
있는 모습.

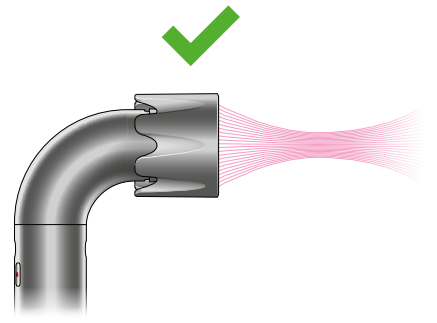

스타일링 노즐이
제품에서 분리된 모습.

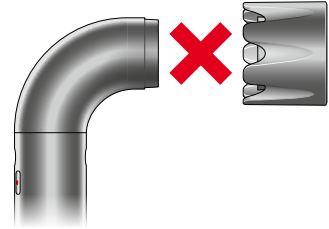

파워 드라이 노즐
고속의 바람으로 모발을 빠르게 건조합니다.

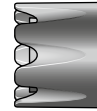

프로 콘센트레이터
필요한 곳에 정확하게 바람을 집중시켜 줍니다.

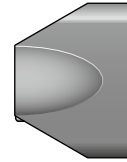

젠틀 드라이 노즐
공기 흐름을 균일하게 분산하여 두피 가까이에서 더 부드러운 드라이를 제공합니다.



스무딩 노즐
더 많은 이온*으로 부스스함을 줄여 매끄럽게 마무리해 줍니다.

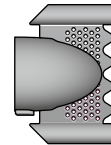

플라이어웨이 노즐
스타일링 마무리 단계에서 코안다 효과를 사용해 잔머리를 감춰줍니다.†

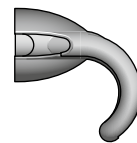

1. 다이슨 슈퍼소닉, 파워 드라이 노즐 대비 2. 다이슨 슈퍼소닉 헤어드라이어 대비 3. 건조한 스트레이트 헤어에 사용 시.

헤어드라이어 사용하기

설정

스마트 스타일링 노즐은 최적의 바람 속도와 온도로 사전 설정되어 있으며, 스타일링 노즐 러닝 기능을 통해 가장 마지막에 사용한 설정을 인식합니다.

LED 표시등

LED 표시등에 4단계 온도 설정과 3단계 바람 속도 설정이 색상 별로 표시됩니다.

바람 속도

바람 속도가 강풍으로 설정된 상태를 나타내는 원형 아이콘 3개, 중풍으로 설정된 상태를 나타내는 원형 아이콘 2개, 약풍으로 설정된 상태를 나타내는 원형 아이콘 1개.

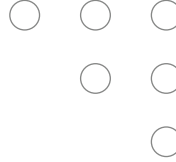

3단계/강

2단계/중

1단계/약

온도

온도가 고온으로 설정된 상태를 나타내는 빨간색 원형 아이콘 3개, 중온으로 설정된 상태를 나타내는 빨간색 원형 아이콘 2개, 저온으로 설정된 상태를 나타내는 빨간색 원형 아이콘 1개.



3단계/고

2단계/중

1단계/저

냉풍/콜드 샷

진단

노란색 LED 깜박임:
필터를 청소해야 합니다.



흰색-파란색 LED 깜박임:
필터가 없거나, 올바르게 장착되어 있지 않습니다. 헤어드라이어가 작동할 수 있도록 필터가 올바르게 장착되어 있는지 확인하세요.



흰색 LED 3개 전부 깜박임:
전원 켜기/끄기 버튼을 눌러 오류를 해결하세요.



빨간색 LED 3개 전부 깜박임:
제품의 전원을 끄고, 콘센트 스위치를 끈 후, 콘센트에서 플러그를 분리하세요. 그런 다음 플러그를 다시 콘센트에 꽂고, 콘센트 스위치를 켜 후, 제품의 전원을 다시 켜줍니다.



흰색 및 빨간색 LED 전부 깜박임:
다이슨 고객센터(1588-4253)에 문의하세요.



필터 청소 방법을 알아보려면, 다이슨 공식 웹사이트([dyson.co.kr/products/hair-care/dyson-supersonic-r-hair-dryer/owners](https://www.dyson.co.kr/products/hair-care/dyson-supersonic-r-hair-dryer/owners))에서 청소 방법 안내를 참고하거나, 동영상 가이드를 시청하세요.

LED 표시등을 통해 제품 관리에 대한 다양한 메시지를 표시해 줍니다.

제품 관리하기

필터 청소하기

최상의 헤어드라이어 성능을 유지하기 위해서는 LED 표시등이 노란색으로 깜박이거나 바람 속도가 약해졌다고 느껴지는 경우 필터를 청소해야 합니다. 헤어드라이어에 필터가 장착되어 있지 않으면, LED 표시등이 흰색으로 깜박입니다. 정기적으로 필터를 관리해 줄 것을 권장합니다.

1단계

필터를 청소하기 전에 제품을 전원에서 분리하고 충분히 식혀줍니다.

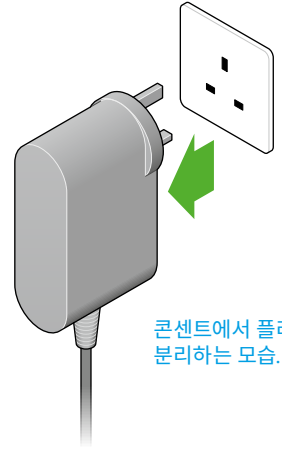

콘센트에서 플러그를 분리하는 모습.

2단계

필터 케이지를 아래로 밀어서 전원 코드까지 내린 다음, 분할선을 열어 제품에서 분리합니다.

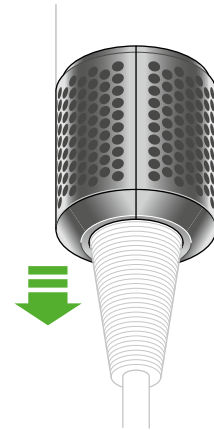

필터를 아래로 밀어 제품에서 분리하는 모습.

3단계

두 필터를 서로 반대 방향으로 밀어서 분리합니다.

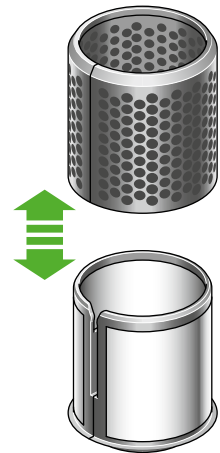

필터 케이지와 내부 필터를 분리하는 모습.

4단계

필터 케이지에 붙어 있는 커다란 이물질(예: 머리카락, 큰 먼지 입자 등)을 닦아서 제거합니다.

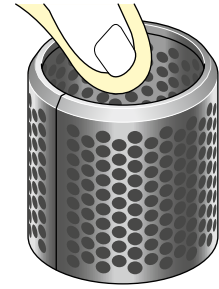

필터 케이지에서 이물질을 닦아내고 있는 사용자의 모습.

5단계

흐르는 따뜻한 수돗물로 필터 케이지와 내부 필터를 헹궈줍니다.



흐르는 수돗물로 필터 케이지와 내부 필터를 세척하는 모습.

6단계

세정용 샴푸를 콩알 크기만큼 묻혀서 내부 필터 표면에 작은 원을 그리며 부드럽게 문질러 줍니다. 내부 필터 안쪽까지 위아래로 가볍게 문지른 다음, 물로 헹궈 줍니다.

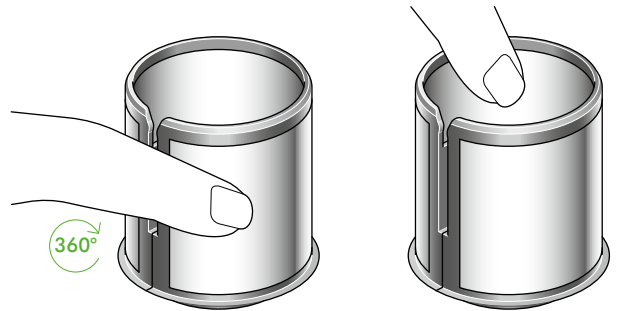

샴푸를 묻힌 손가락으로 내부 필터를 문질러 닦는 모습.

7단계

밝고 환한 곳에서 필터를 들고 잔여 이물질이나 먼지가 있진 않은지 확인합니다.



밝고 환한 곳에서 내부 필터를 들고 비춰보는 모습.

8단계

마른 종이 타월로 내부 필터 안팎을 잡고 지그시 눌러주면서 내부 필터의 물기를 제거합니다.

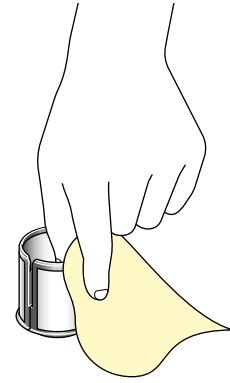

손으로 내부 필터의 물기를 닦아 제거하는 모습.

9단계

다음 단계를 진행하기에 앞서 두 필터를 완전히 건조합니다.

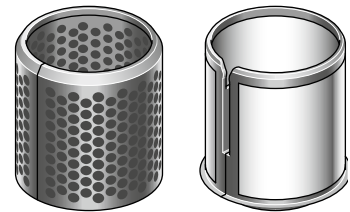

필터 케이지와 내부 필터.

10단계

내부 필터를 다시 필터 케이지에 삽입합니다. 분할선을 열어서 제품에 재장착한 다음 딸깍 소리가 나도록 고정합니다.



화살표 표시와 함께 자석 부착형 필터를 딸깍 소리가 나도록 제품에 재장착하는 모습.

흰색-파란색 LED 깜박임:

필터가 없거나, 올바르게 장착되어 있지 않습니다. 헤어드라이어가 작동할 수 있도록 필터가 올바르게 장착되어 있는지 확인하세요.

다이슨 공식 웹사이트([dyson.co.kr/products/hair-care/dyson-supersonic-r-hair-dryer/owners](https://www.dyson.co.kr/products/hair-care/dyson-supersonic-r-hair-dryer/owners))에서 제품 관리 및 청소 방법에 관한 동영상 가이드를 시청하세요.



LED 표시등이 흰색으로 깜박이는 모습.