

# supersonic **r**

## Dyson Supersonic™ matu žāvētājs Lietotāja rokasgrāmata

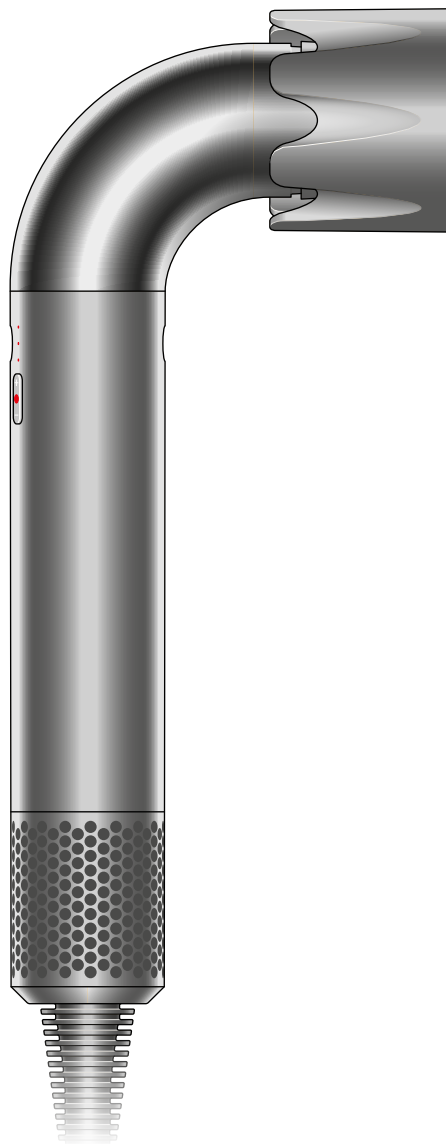

SV12.JN.00000.PN.000000-00-00.00.00.00  
VERSĪJA NR.01

---

### Saturs

Kastes saturs

Funkcijas

Darba uzsākšana

Matu žāvētāja lietošana

Rūpes par jūsu ierīci

**dyson**

# Kastes saturs

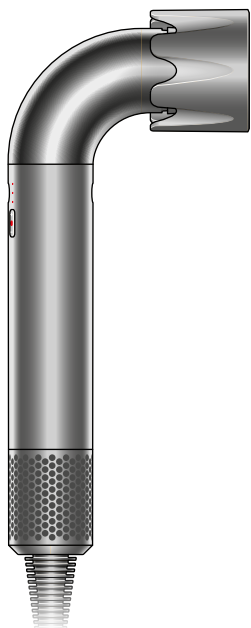

## Dyson Supersonic™ matu žāvētājs

Dyson precīzais matu žāvētājs izcilai ievieidošanai<sup>1</sup> un salona frizūrai. Izstrādāts kā vieglākais<sup>2</sup> un mazākais<sup>3</sup> matu žāvētājs savā klāstā. Ietver piecus viedus uzgaļus.

Papildu piederumus varat iegādāties [www.dyson.lv](http://www.dyson.lv)

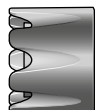

Jaudīgs gaisa plūsmas uzgalis



Profesionāls koncentrators



Uzgalis maigai gaisa plūsmai

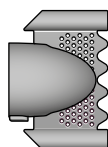

Nogrudinošā sprausla

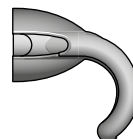

Flyaway uzgalis

# Funkcijas

Ieslēgšanas /  
Izslēgšanas

Gaisa plūsmas  
ātrums  
Trīs ātruma  
iestatījumi.

**Temperatūras  
regulēšana**  
Četri precīzi temperatūras  
iestatījumi, tostarp  
aukstuma lādiņa poga,  
lai nofiksētu frizūru  
ilgākam laikam.

**Filtra tīrīšanas LED**  
Mirgo, ja jāiztīra filtrs.

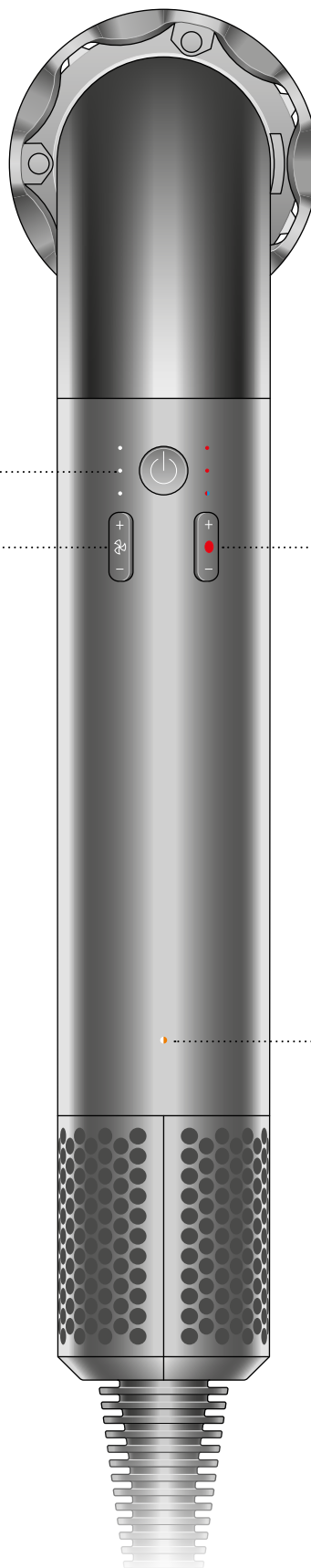

# Darba uzsākšana

Izņemiet ierīci no kastes

Pievienojiet ierīci kontaktligzdai

Pirms ierīces ieslēgšanas ir jāpievieno uzgalis, lai matu žāvētājs darbotos.

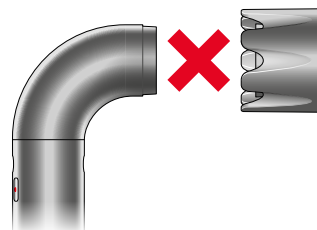
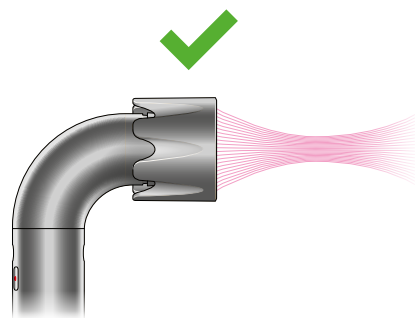

**Jaudīgs gaisa plūsmas uzgalis**

Rada jaudīgu gaisa plūsmu, lai matus ātri izžāvētu.

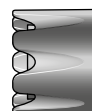

**Profesionāls koncentrators**

Precīzi koncentrē gaisu tur, kur tas nepieciešams.

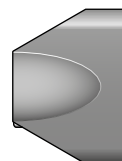

**Uzgalis maigai gaisa plūsmai**

Vienmērīgi izkliedē un nogludina gaisa plūsmu, lai tā būtu saudzīgāka pret galvas ādu.<sup>1</sup>



**Nogludinošā sprausla**

Palīdz nodrošināt vairāk jonu<sup>2</sup>, lai samazinātu matu pūkošanos<sup>2</sup> un izveidotu gludu, dabisku frizūru.

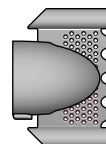

**Flyaway uzgalis**

Saieta garākus matus un paslēpj nepaklausīgos matiņus izveidotās frizūrās, izmantojot Coanda efektu.<sup>3</sup>

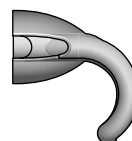

# Matu žāvētāja lietošana

## Iestatījumi

Viedie piederumi ir iepriekš iestatīti optimālai gaisa plūsmai un temperatūras diapazonam, un tie atpazīst pēdējos izmantotos iestatījumus, izmantojot uzgaļu iegumēšanu.

## LED

LED krāsas norāda četrus iespējamus karstuma iestatījumus un trīs gaisa plūsmas iestatījumus.

### Gaisa plūsma



### Temperatūra

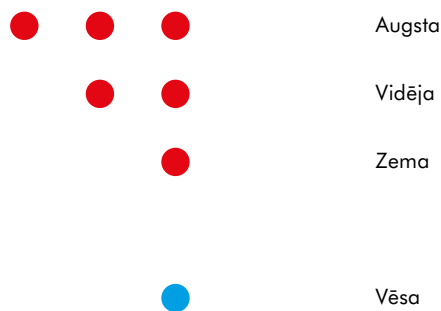

## Diagnostika

### Dzeltenā krāsā mirgojoša LED:

Jūsu filtrs ir jātīra.



### Baltā krāsā mirgojoša LED:

Filtra vai nu nav, vai tas nav pareizi uzstādīts. Pārliecinieties, ka filtrs ir pareizi ievietots, lai matu žāvētājs varētu darboties.



### Baltā-zilā krāsā mirgojošas LED:

Uzgalis nav pievienots. Jūsu ierīce nedarbosies bez uzgaļa.



### Mirgo trīs balti LED indikatori:

Piespiediet ieslēgšanas/izslēgšanas pogu, lai dzēstu kļūdu.



### Mirgo trīs sarkani LED indikatori:

Izslēdziet ierīci, izslēdziet strāvas kontaktdakšu un atvienojiet kontaktdakšu no kontaktligzdas. Pēc tam ievietojiet kontaktdakšu atpakaļ kontaktligzdā, ieslēdziet kontaktdakšu un no jauna ieslēdziet ierīci.



### Visas baltās un sarkanās krāsas LED mirgo kopā:

Sazinieties ar Dyson [www.dyson.lv](http://www.dyson.lv).



Lai uzzinātu, kā tīrīt filtru, sekojiet norādījumiem vai noskatieties video vietnē [www.dyson.lv](http://www.dyson.lv).



# Rūpes par jūsu ierīci

## Filtra tīrīšana

Lai saglabātu optimālu matu žāvētāja veiktspēju, tīriet filtru, kad parādās dzeltenas krāsas mirgojoša LED vai ja jūtat, ka gaisa plūsma palēninās. Ja filtra nav vai tas nav pareizi uzstādīts, mirgo balta lampiņa.

### 1. darbība

Atvienojiet ierīces kontaktdakšu no strāvas, un ļaujiet ierīcei atdzist, pirms sākat tīrīt tās filtru.

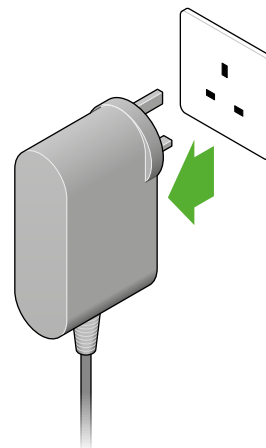

### 2. darbība

Izņemiet filtra resti, iebīdot uz leju strāvas vadu un atverot dalītās līnijas vietā.

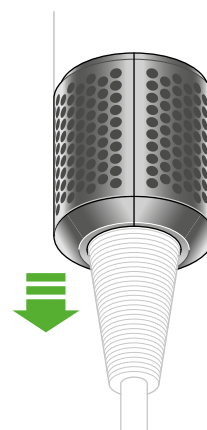

### 3. darbība

Bīdiet abas filtra daļas prom vienu no otras, lai atdalītu.

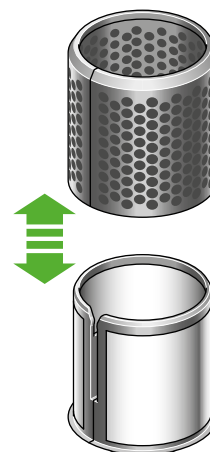

#### 4. darbība

Noslaukiet no filtra restes visus vaļīgos, lielos nefīrumus, piemēram, matu šķipsnas vai lielas putekļu daļiņas.

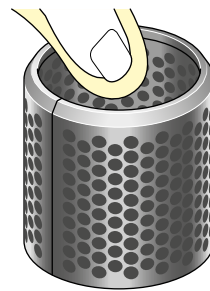

#### 5. darbība

Skalojiet abas filtra daļas zem silta tekoša ūdens strūkļas.

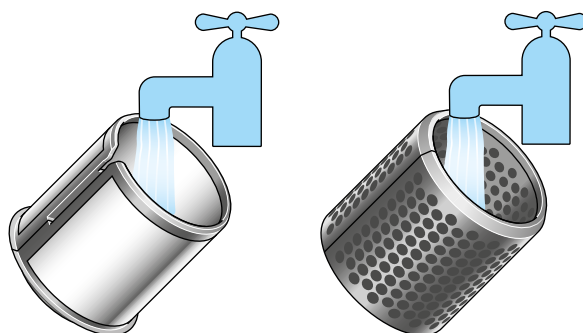

#### 6. darbība

Izmantojot attīrošu šampūnu zirņa lieluma daudzumā, viegli paberzējiet iekšējā filtra restes ārpusi ar mazām, apļveida kustībām. Pēc tam pirms skalošanas viegli paberzējiet iekšējā filtra restes iekšpusi ar kustībām uz augšu un leju.

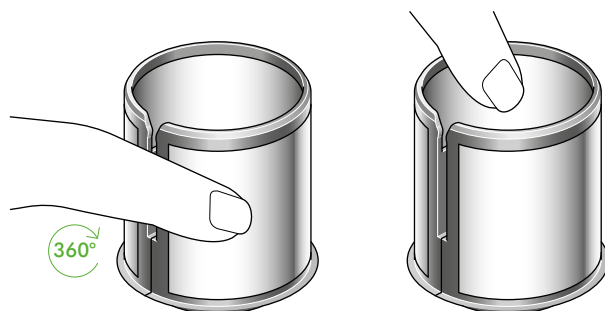

#### 7. darbība

Turiet pret gaismu, lai pārliecinātos, ka uz tās nav atlikušu gružu vai nefīrumu.

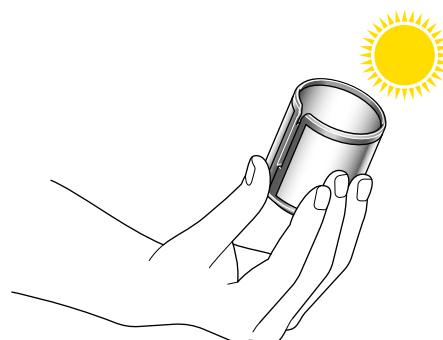

### 8. darbība

Izmantojot saspiešanas kustību, saudzīgi izspiediet iekšējā filtra resti ar sausu papīra dvieli.

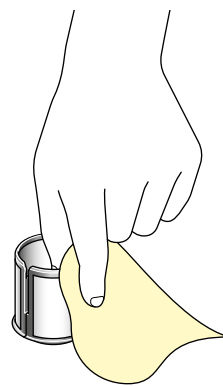

### 9. darbība

Pirms turpināt, ļaujiet abiem filtriem pilnībā izžūt.

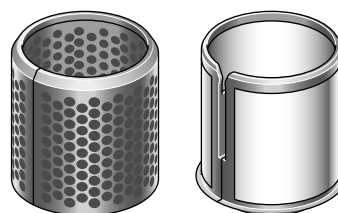

### 10. darbība

Iebīdiet iekšējo filtru atpakaļ restē, pēc tam atveriet dalītās līnijas vietā un ievietojiet atpakaļ ierīcē, līdz tas ar klikšķi nofiksējas vietā.

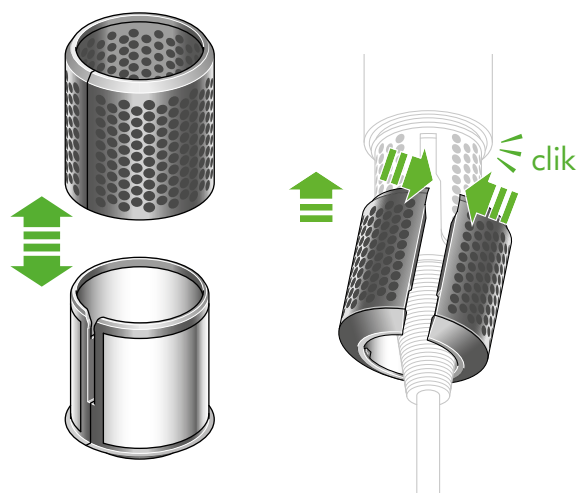

### Baltā krāsā mirgojoša LED:

Filtra vai nu nav, vai tas nav pareizi uzstādīts. Pārliecinieties, ka filtrs ir pareizi ievietots, lai matu žāvētājs varētu darboties.

Lai uzzinātu, kā tīrīt un kopt ierīci, apmeklējiet [www.dyson.lv](http://www.dyson.lv).

